



MANUALE D'USO E MANUTENZIONE

CONFORMITA' TECNICA



HAPPY KIDS BOUNCE







N. Matricola HKB1101

VERSIONE N° 05

D.M. 18/05/2007 Art. 2 Comma G

Questo documento è stato realizzato in ogni sua parte da GOLDEN GAMES srl.
È vietata la duplicazione, la riproduzione e la divulgazione non autorizzata.

Norme generali

	<i>Il prodotto non è adatto per l'utilizzo da parte di bambini di età inferiore ai 4 anni</i>
	<i>La sicurezza della struttura è garantita solo nel caso di montaggio ed installazione conformi a quanto prescritto nel presente manuale.</i>
	<i>Installare il gonfiabile HAPPY KIDS BOUNCE solo su superfici solide e piane (pendenza max 5%) ed assicurarsi che vi sia fissato adeguatamente.</i>
	<i>Per qualsiasi dubbio riguardo l'installazione, si raccomanda di contattare la ditta fornitrice del gonfiabile.</i>
	<i>Non utilizzare il gonfiabile se sono presenti parti strutturali e/o cuciture danneggiate o se la struttura risulta instabile e pericolosa.</i>
	<i>Non utilizzare il gonfiabile in caso di forte vento (38 km/h, forza 5 secondo la scala Beufort)</i>
	<i>Non sovraccaricare la struttura oltre i valori espressi in tabella 2 (pag.8).</i>

La GOLDEN GAMES declina ogni responsabilità per danni provocati dal prodotto, causati da un uso e un'installazione non conformi a quanto prescritto nel presente manuale.

Firma del responsabile legale

Andrea Di Betta

DATA

08-03-2011

GOLDEN GAMES s.r.l.
Via Montali n° 384
47026 LONGIANO (FC) - ITALY
Tel. 0547/56710 Fax 0547/655612
Cod. Fisc. e P. IVA 02 041 060 480

	Manuale d'istruzione HAPPY KIDS BOUNCE	0 INTRODUZIONE
	GOLDEN GAMES Via Montali, 384 Longiano (FC) ITALY	



0.INTRODUZIONE

Il presente documento è parte integrante della documentazione tecnica necessaria al raggiungimento della conformità alle Direttive comunitarie concernenti la sicurezza dei prodotti.

In questo documento vengono riportati alcuni componenti del fascicolo tecnico e tutti gli aspetti fondamentali per un uso, manutenzione ed installazione corretti, al fine di garantire un grado di sicurezza accettabile.

0.1.Sigle e simboli

Nel presente documento vengono utilizzati simboli e sigle, al fine di agevolare e rendere immediata la comprensione di alcuni aspetti importanti.

	Segnala genericamente situazioni di pericolo
	Rimanda a trattazioni tecniche specifiche, oppure riporta suggerimenti utili
FT	Abbreviazione di fascicolo tecnico
MI	Abbreviazione di manuale d'istruzione

0.2.Indice capitoli

Norme generali.....	1
0.INTRODUZIONE.....	3
0.1.Sigle e simboli.....	3
0.2.Indice capitoli.....	3
1.CARATTERISTICHE GENERALI	5
1.1.Descrizione.....	5
1.1.1.Struttura gonfiabile	5
1.1.2.Soffiatore.....	6
1.1.3.Materiale di utilizzo	6
2.IMBALLO	7

	Manuale d'istruzione HAPPY KIDS BOUNCE	0 INTRODUZIONE
	GOLDEN GAMES Via Montali, 384 Longiano (FC) ITALY	

2.1	Contenuti dell'imballo	7
2.2	caratteristiche imballo	7
3.	MODALITA' D'USO	8
3.1.	Precauzioni d'uso	8
3.2.	Sorveglianza	9
3.3	Funzionamento in caso di emergenza	11
4.	MONTAGGIO E INSTALLAZIONE	12
4.1.	Formazione ed addestramento richiesti all'operatore	12
4.2.	Attrezzatura necessaria	12
4.3.	Requisiti per l'installazione	12
4.4.	Istruzioni di montaggio	13
4.5.	Primo gonfiaggio	14
4.6.	Ancoraggio della struttura e attivazione	16
4.7.	Accorgimenti di sicurezza per l'ingresso/uscita	17
4.8.	Smontaggio e conservazione	18
5.	ISPEZIONE, MANUTENZIONE E MODIFICHE	19
5.1.	Ispezione di routine	19
5.2.	Manutenzione	20
5.2.1.	Manutenzione di routine	20
5.2.2.	Manutenzione correttiva	20
5.3.	Modifiche	20
6.	CONFORMITÀ	21
6.1	Gonfiabile	21
6.2	Soffiatore	22
7.	ALLEGATI	23
7.1	Rapporto di prova sulla Reazione al fuoco	
7.2	Manuale di uso e manutenzione del soffiatore	

	Manuale d'istruzione HAPPY KIDS BOUNCE	1 CARATTERISTICHE GENERALI
	GOLDEN GAMES Via Montali, 384 Longiano (FC) ITALY	

1. CARATTERISTICHE GENERALI

Il prodotto denominato HAPPY KIDS BOUNCE della gamma **GONFIABILI** di **GOLDEN GAMES** è costruito in materiale plastico, adatto per l'allestimento di parchi giochi per bambini di età compresa fra i 4 ed i 12 anni.

Il prodotto HAPPY KIDS BOUNCE, appartenente alla gamma **GONFIABILI**, è sicuro sotto l'aspetto strutturale e dell'infiammabilità, come richiesto dalle leggi in vigore, relative alla sicurezza dei prodotti, in quanto dispone di particolari accorgimenti e di strutture sovradimensionate, sia dal punto di vista statico, sia dinamico, realizzate con materiali non infiammabili che bruciano solo se esposti a fiamma diretta e aventi una velocità di propagazione della fiamma ridotta.



La sicurezza della struttura è garantita solo nel caso di montaggio ed installazione conformi a quanto prescritto nel presente manuale.

1.1. Descrizione

Il gonfiabile HAPPY KIDS BOUNCE è composto da:

- struttura gonfiabile;
- soffiatore;
- materiale di utilizzo (a parte)

1.1.1. Struttura gonfiabile

Costituisce l'elemento principale del prodotto: è composta da una struttura gonfiabile, realizzata con tessuto in poliestere plastificato "PVC INFLAMAT 610N CBS CFR" autoestinguento.

Il gonfiabile ha dimensioni pari a:

Larghezza	4000 mm
Profondità	4500 mm
Altezza	3400 mm
Peso	92 kg

	Manuale d'istruzione HAPPY KIDS BOUNCE	1 CARATTERISTICHE GENERALI
	GOLDEN GAMES Via Montali, 384 Longiano (FC) ITALY	

1.1.2.Soffiatore

Per convogliare l'aria all'interno della struttura gonfiabile che, tramite la pressione si autosostiene, si utilizza un soffiatore (due soffiatori se la figura è animata) collegato tramite una manichetta in materiale plastico alla struttura. Il soffiatore è posto all'esterno della struttura ed è racchiuso all'interno di un contenitore impermeabilizzato e isolato dal suolo. L'eventuale secondo soffiatore serve per muovere l'animazione della figura. Il funzionamento del secondo soffiatore è comandato da un timer, regolato a piacere dall'utente ed inserito nella scatola di controllo. Per maggiori dettagli sul soffiatore vedere paragrafo 6.2.

In caso di perdita di corrente

IN CASO DI IMPROVVISA MANCANZA DI CORRENTE, I MOTORI SONO PROVVISI DI UN'APPOSITA VALVOLA DI NON RITORNO POSTA ALL'INTERNO DEL BOCCHETTONE. QUESTA FA SI CHE IL GIOCO SI SGONFI MOLTO LENTAMENTE, SENZA NESSUN PERICOLO IMMEDIATO.

1.1.3.Materiale di utilizzo (a parte)

- Gonfiatore alternativo per animazione
- Picchetti di fissaggio
- Zavorre
- Kit di manutenzione.
- Tappeti fondo scivolo
- Telo

	Manuale d'istruzione HAPPY KIDS BOUNCE	2 IMBALLO E TRASPORTO
	GOLDEN GAMES Via Montali, 384 Longiano (FC) ITALY	

2.IMBALLO

2.1 Contenuti dell'imballo

CONTENUTI DELL'IMBALLO	
Struttura del gonfiabile	SI
Gonfiatore statico	SI
Gonfiatore alternativo per animazione	NO
Picchetti di fissaggio	0
Zavorre	0
Kit di manutenzione	NO
Tappeti fondo scivolo	0
Telo	NO

2.2 caratteristiche imballo

Il gonfiabile piegato viene imballato in un pallet di dimensioni pari a:

Larghezza	800 mm
Profondità	1200 mm
Altezza	800 mm
Peso pallet	Kg. 20

Per gli stoccaggi e le movimentazioni successive alla prima smontare il gonfiabile come descritto nel paragrafo 4.8 del presente manuale e riporre il gonfiabile su un pallet in legno oppure riporlo su di un carrello al fine di agevolarne il trasporto.

Non trascinare il gonfiabile ripiegato facendolo strisciare a terra per evitare forature o tagli provocati da corpi o superfici taglienti che possono trovarsi sul terreno.

	Manuale d'istruzione HAPPY KIDS BOUNCE	3 MODALITÀ D'USO
	GOLDEN GAMES Via Montali, 384 Longiano (FC) ITALY	

3.MODALITÀ D'USO

Il gonfiabile **HAPPY KIDS BOUNCE** è un'attrezzatura destinata all'utilizzo in parchi giochi o aree pubbliche adeguatamente attrezzate in conformità alle leggi vigenti. Inoltre deve esserne consentito l'uso solo in presenza di personale qualificato che garantisca un adeguato servizio di vigilanza al fine assicurare un uso sicuro del gonfiabile.

Scegliere l'area dove installare il gioco e assicurarsi che non vi siano cavi elettrici o rami di alberi con i quali il gonfiabile possa venire a contatto. Controllare anche che l'area sia libera da oggetti appuntiti, pietre, vetri, etc.

I comandi delle installazioni elettriche non devono essere facilmente accessibili al pubblico.

I cavi elettrici devono essere protetti e lontani dagli utilizzatori e dal pubblico.

Posizionare a terra un telo nell'area dove intendete utilizzare il gioco, quindi srotolare e aprire il gonfiabile (*fare riferimento al capitolo 4.MONTAGGIO E INSTALLAZIONE per tutti i dettagli*).



*utilizzare il gonfiabile **HAPPY KIDS BOUNCE** solo se installato su superfici solide e piane (pendenza massima 5%) e assicurarsi che sia fissato adeguatamente.*

3.1.Precauzioni d'uso

È essenziale per la sicura utilizzazione di un gonfiabile, qualora esso sia installato all'aperto, che tutti i punti di ancoraggio siano utilizzati contemporaneamente. Si raccomanda di non utilizzare il gonfiabile in caso di forte vento, ossia oltre le 38 km/h (forza 5 della scala Beaufort).

Il gonfiabile **HAPPY KIDS BOUNCE** non deve essere sovraccaricato oltre i valori espressi nella seguente tabella:

Altezza dei bambini	< 1,00 mt	1,00-1,20 mt	1,20-1,50 mt	> 1,50 mt
Carico massimo	6	4	-	-

Tabella 2 – Carico massimo per il gonfiabile in base all'altezza dei bambini.

TOTALE COMPLESSIVO : N° 6

	Manuale d'istruzione HAPPY KIDS BOUNCE	3 MODALITÀ D'USO
	GOLDEN GAMES Via Montali, 384 Longiano (FC) ITALY	

3.2. Sorveglianza

Il gonfiabile non deve **MAI** essere utilizzato senza supervisione.

Quando il gonfiabile non è sorvegliato, deve essere sgonfiato e la presa di corrente staccata.

Per un utilizzo sicuro, gli operatori devono:

- Consentire l'accesso agli utilizzatori in maniera controllata e sicura (vietare capriole o giochi pericolosi) ed accertarsi che il carico massimo sia conforme a quello definito nella tabella n°2 a pag. 8;
- assicurarsi che gli utilizzatori siano lontani dal gonfiabile durante le fasi di gonfiaggio e sgonfiaggio;
- impedire che gli adulti salgano sul gonfiabile;
- mantenere l'ingresso del gonfiabile privo di ostruzioni e impedire che si salti sullo scalino o rampa di accesso;
- impedire che qualcuno si arrampichi sulle pareti esterne;
- impedire l'accesso al gonfiabile agli utilizzatori di altezza superiore al limite indicato nella tabella n°2 a pag. 8;
- assicurare che gli utilizzatori che accedono contemporaneamente al gonfiabile siano, per quanto possibili, di età ed altezza similare;
- vigilare costantemente sugli utilizzatori e segnalare prontamente, mediante l'utilizzo di un fischiello ad esempio, qualsiasi caso di pericolo.
- garantire che nessuno degli utenti calzi scarpe e qualsiasi altro oggetto pericoloso (oggetti appuntiti, affilati, fragili, sagomati, quali penne, borsellini, fibbie, occhiali, ecc.) e proibire il consumo di cibo e/o bevande o gomme da masticare sul gonfiabile

Ogni aiutante o sorvegliante dovrà ricevere e richiedere adeguate istruzioni dall'operatore (titolare del parco giochi e/o proprietario o gestore del gonfiabile, responsabile della loro formazione)

Si raccomanda di non sovraccaricare la struttura oltre i valori indicati (tabella n°2 a pag. 8), in maniera tale da evitare possibili danni alla struttura e garantire una rapida evacuazione del gonfiabile in caso di pericolo.

	Manuale d'istruzione HAPPY KIDS BOUNCE	3 MODALITÀ D'USO
	GOLDEN GAMES Via Montali, 384 Longiano (FC) ITALY	

Il gestore ha l'obbligo di esporre ben visibile il cartello sotto riportato (in dotazione) all'interno del quale sono riportati il codice di comportamento, la capienza massima degli utenti e i dati di riconoscimento del gonfiabile.

		CODICE DI COMPORTAMENTO					
		<ol style="list-style-type: none"> 1. E' VIETATO UTILIZZARE IL GONFIABILE SENZA PRESENZA DI UN SUPERVISORE. 2. L'UTILIZZO DEL GONFIABILE E' ASSOLUTAMENTE VIETATO AGLI ADULTI ED E' RISERVATO ESCLUSIVAMENTE A BAMBINI DI UN'ETA' COMPRESA FRA I 3 E I 12 ANNI. 3. E' OBBLIGATORIO ATTENERSI AI LIMITI DI ALTEZZA E DI CAPIENZA MASSIMA SOTTO RIPIRTATI IN MANIERA TALE DA EVITARE POSSIBILI DANNI ALLA STRUTTURA E GARANTIRE LA MASSIMA SICUREZZA E UNA RAPIDA EVACUAZIONE DEL GONFIABILE IN CASO DI PERICOLO. 4. E' VIETATO AVVICINARSI AL GONFIABILE DURANTE LE FASI DI GONFIAGGIO E DI SGONFIAGGIO. 5. L'INGRESSO DEL GONFIABILE VA MANTENUTO LIBERO DA OSTRUZIONI. 6. E' VIETATO ARRAMPICARSI SULLE PARETI ESTERNE, SALTARE SU SCALINI E RAMPE D'ACCESSO, FARE CAPRIOLE O GIOCHI PERICOLOSI. 7. E' VIETATO, DURANTE L'UTILIZZO DEL GONFIABILE, INDOSSARE SCARPE ED ESSERE IN POSSESSO DI QUALSIASI ALTRO OGGETTO PERICOLOSO (OGGETTI APPUNTITI, AFFILATI, FRAGILI, SAGOMATI QUALI PENNE, BORSELLINI, FIBBIE, OCCHIALI, CHIAVI, MONETE, ECC.) 8. E' VIETATO CONSUMARE CIBI, BEVANDE E GOMME DA MASTICARE ALL'INTERNO DEL GONFIABILE. 					
GIOCHI GONFIABILI GOLDEN GAMES SRL VIA MONTALI, 384 47020 LONGIANO - FC tel 0547.56710 fax 0547.656612 golden@games@goldengames.com		MODELLO DEL GONFIABILE					
Materiali testati e conformi alle direttive dello standard EN14960.2006 - Inflatable Play Equipment Safety Requirements and test methods		CAPIENZA UTENTI					
TIPO SOFFIATORE:	NUMERO DI SERIE:	ANNO DI PRODUZIONE:	ALTEZZA	fino a mt. 1	da 1 a 1,2mt	da 1,2 a 1,5 mt	oltre 1,5 mt
			NUMERO				

	Manuale d'istruzione HAPPY KIDS BOUNCE	3 MODALITÀ D'USO
	GOLDEN GAMES Via Montali, 384 Longiano (FC) ITALY	

3.3. Funzionamento in caso di emergenza (tagli apportati al gonfiabile e/o improvvisa mancanza di corrente)

I giochi gonfiabili funzionano con un circolo interno continuo di aria immessa dal gonfiatore, pertanto in caso di tagli (anche grandi) non rischiano di collassare su se stessi ma hanno semplicemente una pressione inferiore.

Pertanto non vi è pericolo immediato in caso di tagli o rotture apportati ai gonfiabili, o in caso di improvvisa perdita di corrente.

Ad ogni modo nel caso in cui questa avvenga, la procedura consigliata per l'operatore è la seguente:

- Attirare immediatamente l'attenzione dei bambini (tramite l'utilizzo di un fischietto o con voce alta)
- Scoraggiare i genitori dal prendere iniziative.
- Fare scendere i bambini in maniera sicura e ordinata, non tutti insieme.
- Continuare a parlare ai bambini costantemente con molta calma, senza che nessuno si faccia prendere dall'agitazione.

Vi ricordiamo inoltre che il Vostro gonfiabile è progettato in modo da avere un tempo di sgonfiaggio sufficiente ad evacuare in maniera sicura tutti gli utenti.



È necessario assicurare che sia sempre in servizio il numero minimo di operatori necessari a garantire un utilizzo sicuro del prodotto

	Manuale d'istruzione HAPPY KIDS BOUNCE	4 MONTAGGIO E INSTALLAZIONE
	GOLDEN GAMES Via Montali, 384 Longiano (FC) ITALY	

4.MONTAGGIO E INSTALLAZIONE

In questo paragrafo sono contenute tutte le istruzioni necessarie al corretto montaggio del prodotto di **GOLDEN GAMES** denominato **HAPPY KIDS BOUNCE**.

4.1. Formazione ed addestramento richiesti all'operatore

Il montaggio del gonfiabile **HAPPY KIDS BOUNCE** deve essere effettuato esclusivamente da personale qualificato e in accordo con quanto riportato nel presente manuale e sotto la supervisione del responsabile del parco giochi in cui il gonfiabile viene situato.

4.2. Attrezzatura necessaria

Per potere utilizzare correttamente il gonfiabile, è necessaria la seguente attrezzatura (non compresa al momento dell'acquisto):

- telo di nylon (o moquette) da mettere sotto al gonfiabile (consigliato)
- picchetti metallici e/o zavorre
- martello per piantare i picchetti
- tappeti antitrauma per la superficie d'impatto attorno al gonfiabile

4.3. Requisiti per l'installazione

In caso di utilizzo all'aperto, il gonfiabile **HAPPY KIDS BOUNCE** deve essere assicurato a terra con solidi picchetti d'ancoraggio qualora il terreno sia adatto. In caso di materiali differenti (esempio installazione su cemento o asfalto), è necessario utilizzare metodi che garantiscano un sistema di fissaggio simile a quello precedentemente richiesto in termini di robustezza (ad es. zavorre, ecc...). In ogni caso, prima di procedere all'installazione del gonfiabile su di una determinata superficie, è necessario valutare attentamente il luogo su cui ancorare il prodotto ed il sistema di ancoraggio che si utilizzerà. (per informazioni più dettagliate vedere anche il paragrafo 4.6 "Ancoraggio della struttura e attivazione"). **In caso invece di utilizzo al chiuso** gli spazi di gioco devono essere ben ventilati. Inoltre uno zavorraggio è comunque dovuto nella misura necessaria ad assicurare che il gonfiabile rimanga stabile e non possa essere "spostato" dagli utenti mentre è in uso.

	Manuale d'istruzione HAPPY KIDS BOUNCE	4 MONTAGGIO E INSTALLAZIONE
	GOLDEN GAMES Via Montali, 384 Longiano (FC) ITALY	

4.4. Istruzioni di montaggio (posizionamento)

Attorno al gonfiabile si deve mantenere un'area libera, priva di ostacoli che potrebbero causare lesioni. L'estensione di tale area dovrebbe essere stabilita dividendo per due l'altezza della piattaforma più alta. In ogni caso l'area libera minima deve essere di 1,80 mt.

Ad esempio, nel caso di uno scivolo con altezza totale di 8,00 mt e altezza della piattaforma di scivolata di 5,00 mt, si dovrà tenere conto un'area libera di 2,50 mt ($5,00 \text{ mt} / 2$).

Si fa eccezione a questa regola quando dei lati chiusi di un gonfiabile sono ubicati direttamente contro una o più pareti, per esempio i muri di un edificio. In tal caso, la/e parete/i deve essere più alta di 2,00 mt rispetto all'altezza della piattaforma più alta. L'utilizzo di questa eccezione non deve determinare pericoli aggiuntivi.

Fatto ciò, si può procedere secondo i seguenti passaggi:

1. collocare il prodotto al centro di un lato dell'area di utilizzo;
2. srotolare e svolgere completamente il gonfiabile;

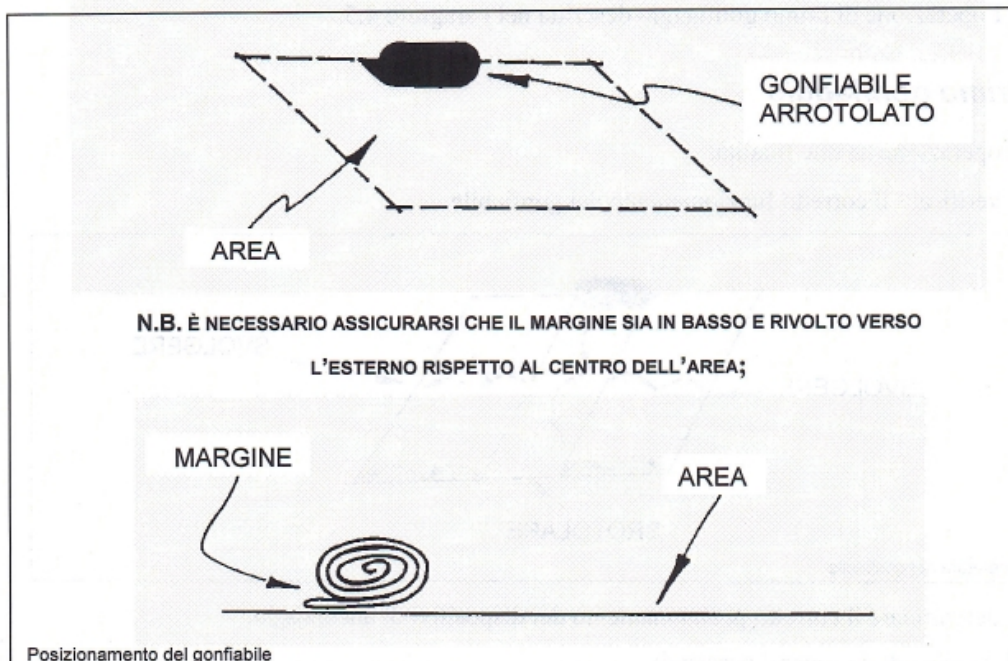

3. Individuare i punti di ancoraggio ed assicurarsi che le funi (ove presenti) siano ben legate agli anelli in metallo, prima di gonfiare la struttura.



Manuale d'istruzione
HAPPY KIDS BOUNCE

4 MONTAGGIO E
INSTALLAZIONE

GOLDEN GAMES Via Montali, 384 Longiano (FC) ITALY

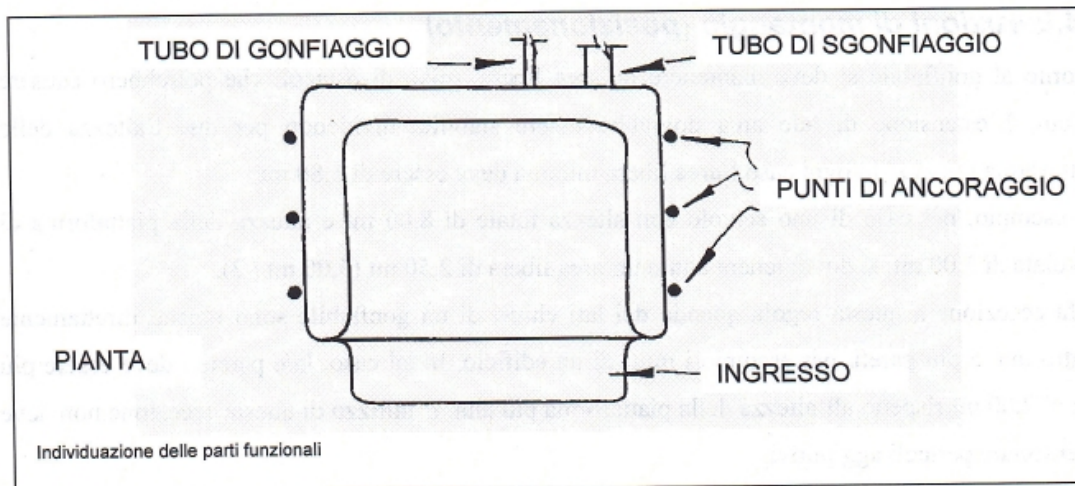

NB: Per i punti di ancoraggio fare riferimento a pag. 2 del Collaudo Tecnico.

4. Fissare gli ancoraggi come definito nel paragrafo 4.6 nelle posizioni individuate mediante l'operazione di primo gonfiaggio descritta nel paragrafo 4.5.

4.5. Primo gonfiaggio

Questa operazione ha due finalità:

- verificare il corretto funzionamento del gonfiabile

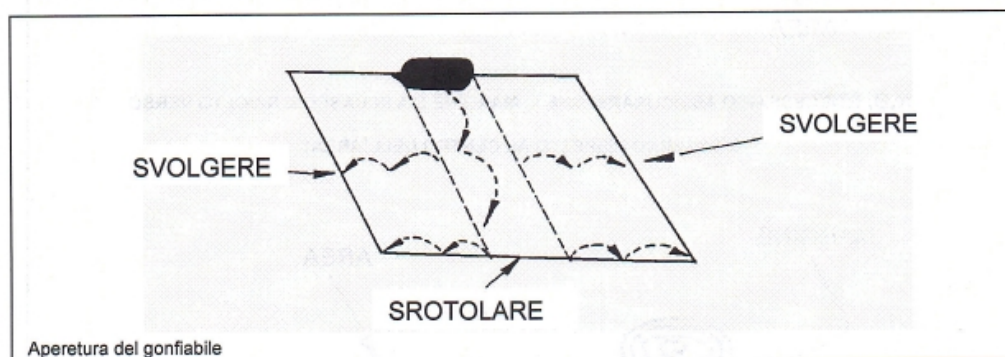

- determinare il corretto posizionamento dei dispositivi di ancoraggio.

Procedere secondo i seguenti passaggi:

- prima di operare il collegamento ed il gonfiaggio del prodotto, assicurarsi che il soffiatore fornito sia scollegato dalla rete di alimentazione. Il gonfiabile è dotato di due tubi: il primo, più

	<p>Manuale d'istruzione HAPPY KIDS BOUNCE</p>	<p>4 MONTAGGIO E INSTALLAZIONE</p>
	<p>GOLDEN GAMES Via Montali, 384 Longiano (FC) ITALY</p>	

piccolo, serve per il collegamento al soffiatore; il secondo, più grande, per lo sgonfiaggio. Il secondo tubo deve essere chiuso per impedire lo sgonfiaggio del prodotto durante l'utilizzo. In alcuni gonfiabili il tubo di sgonfiaggio è affiancato da pratiche cerniere che svolgono la stessa funzione, oltre a consentirne l'ispezione interna.

- E' inoltre possibile che il gonfiabile sia dotato di 2 tubi piccoli. Questi possono essere utilizzati entrambi qualora il gonfiabile necessiti di 2 motori per il suo funzionamento o possono consentire all'operatore di scegliere il lato più consono per l'installazione del soffiatore.
- posizionare il soffiatore ad almeno 1,20 mt da un lato chiuso e 2,50 mt da un lato aperto e collegarlo al tubo piccolo, assicurandosi che questo non sia arrotolato o attorcigliato. Si raccomanda inoltre di posizionare il soffiatore in modo che la sua stabilità non possa essere compromessa (per evitare che il soffiatore possa scivolare o ribaltarsi);

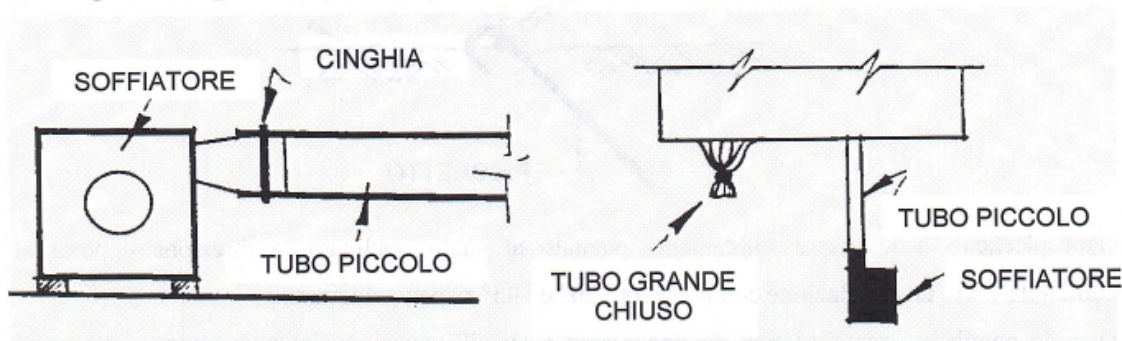

- collegare il soffiatore alla rete di alimentazione: la struttura impiega dai tre ai cinque minuti circa per il gonfiaggio; nel caso il processo dovesse risultare più lungo controllare soffiatore, gonfiabile e collegamenti;
- al termine del gonfiaggio controllare che tutto sia a posto: in caso affermativo segnare i punti di picchettaggio, scollegare il soffiatore dalla rete di alimentazione e sgonfiare la struttura; altrimenti ricontrollare le condizioni di tutti i componenti del prodotto.

I suddetti passaggi devono essere seguiti ogni volta che si reinstalla il gonfiabile in un nuovo sito.



In caso di installazione sulla sabbia, si consiglia di posizionare il soffiatore a un'altezza di circa 30cm dal suolo per evitare che la sabbia ostruisca il filtro e ne comprometta il buon funzionamento.

	Manuale d'istruzione HAPPY KIDS BOUNCE	4 MONTAGGIO E INSTALLAZIONE
	GOLDEN GAMES Via Montali, 384 Longiano (FC) ITALY	

4.6. Ancoraggio della struttura e attivazione

In caso di utilizzo all'aperto, ad avvenuto controllo del gonfiabile, è necessario assicurare la struttura al suolo con appositi picchetti metallici (o dispositivi di ancoraggio alternativi, esempio zavorre o fissaggi su alberi o mezzi esistenti) prima di operare il gonfiaggio definitivo.

I dispositivi di ancoraggio (almeno 6 attorno al perimetro del gonfiabile) devono essere fissati tramite gli appositi anelli presenti nei gonfiabili con l'operazione di *primo gonfiaggio*; si raccomanda di controllare l'eventuale esistenza di linee sotterranee (elettriche, idriche, ecc...) che potrebbero essere danneggiate dall'inserimento degli ancoraggi.

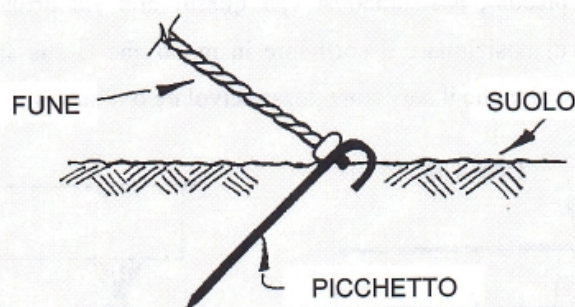

Ogni picchetto deve essere solidamente piantato al suolo, inclinato in direzione opposta al gonfiabile e con un'angolazione compresa tra i 30° e i 45° rispetto al terreno.

Quando possibile i picchetti non devono essere posti all'interno dell'area di impatto attorno al gonfiabile, devono avere la parte superiore arrotondata e non devono sporgere dal terreno per più di 25 mm. Nel caso in cui il gonfiabile venga installato sulla sabbia le funi devono essere legate a pesanti sacchi di sabbia, interrati ad oltre mezzo metro dalla superficie.

Ogni punto di ancoraggio (picchetto o zavorra) deve essere in grado di sopportare una forza pari a 1.600 N (160 kg circa)



Per qualsiasi dubbio riguardo l'installazione o l'ancoraggio, si raccomanda di contattare la ditta fornitrice del gonfiabile.

Una volta fissato il gonfiabile procedere al gonfiaggio collegando e attivando il soffiatore come descritto nel paragrafo 4.5.

In caso invece di utilizzo al chiuso, uno zavorraggio è comunque dovuto nella misura necessaria ad assicurare che il gonfiabile rimanga stabile e non possa essere "spostato" dagli utenti mentre è in uso.



4.7. Accorgimenti di sicurezza per l'ingresso/uscita

Si considera "Area d'impatto" la zona immediatamente adiacente agli ingressi o alle uscite del gonfiabile compresi gradini, rampe e scivoli.

Questa si estende per una profondità di 1,20 mt (vedi figure sottostanti).

Su tale superficie si raccomanda di posizionare un numero sufficiente di tappetini antitrauma per garantire la sicurezza degli utenti in caso di caduta o di scivolo al di fuori della struttura.

Materiali quali terra, zolle erbose e sabbia hanno proprietà di attenuazione degli impatti.

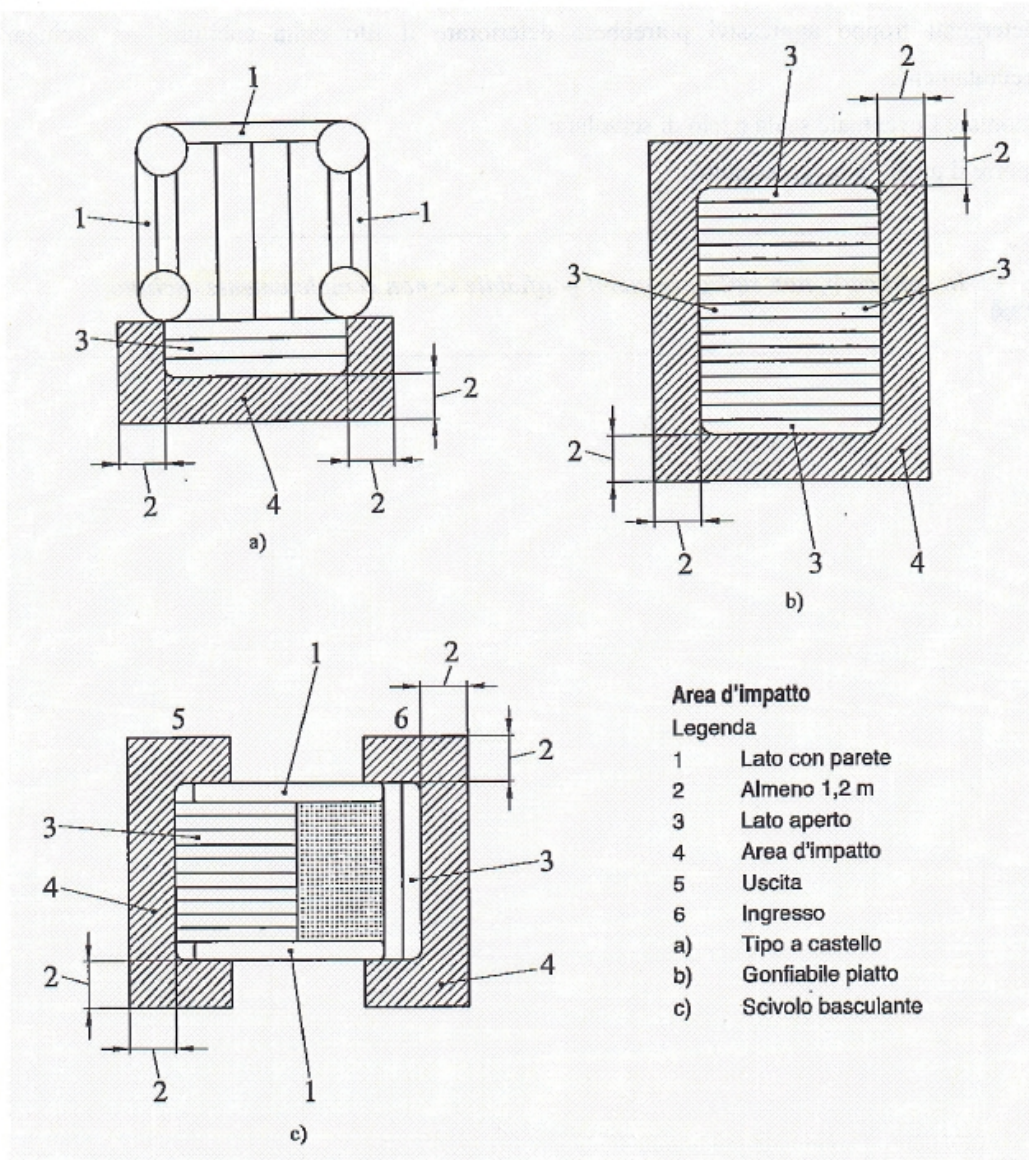

	Manuale d'istruzione HAPPY KIDS BOUNCE	4 MONTAGGIO E INSTALLAZIONE
	GOLDEN GAMES Via Montali, 384 Longiano (FC) ITALY	

4.8. Smontaggio e conservazione

Una volta terminato il periodo di utilizzo operare come segue:

- spegnere il soffiatore e scollegarlo dalla rete di alimentazione, aprire la cinghia che chiude il tubo di sgonfiaggio (tubo grande) e la/e cerniera/e (se presenti) ed attendere che il gonfiabile sia completamente sgonfio;
- smontare i picchetti;
- lavare il gonfiabile con detergenti sgrassanti, biodegradabili e atossici, che non siano corrosivi (detergenti troppo aggressivi potrebbero deteriorare il filo della cucitura) ed asciugarlo accuratamente;
- smontare l'eventuale scala e telo di scivolata;
- riporre il gioco in luogo asciutto.



In ogni caso, non ripiegare mai il gonfiabile se non completamente asciutto.

	Manuale d'istruzione HAPPY KIDS BOUNCE	6 CONFORMITÀ
	GOLDEN GAMES Via Montali, 384 Longiano (FC) ITALY	

5. ISPEZIONE, MANUTENZIONE E MODIFICHE

5.1. Ispezione di routine

Le attrezzature da gioco gonfiabili devono essere ispezionate a intervalli adeguati che assicurino di poter rilevare e ovviare a tempo debito al loro deterioramento.

Il responsabile del controllo (gestore o proprietario) deve eseguire o fare eseguire ad una persona incaricata le ispezioni di routine. Queste devono essere eseguite prima dell'utilizzo ogni volta che l'attrezzatura è resa disponibile per l'uso.

L'incaricato del controllo deve accertare che:

- Il luogo sia adatto;
- Tutti gli ancoraggi siano sicuri e in posizione;
- Le attrezzature ausiliarie siano in posizione (ad esempio materassini ad assorbimento di impatto);
- Il tessuto o le cuciture non presentino fori o lacerazioni;
- Sia utilizzato il gonfiatore corretto;
- La pressione interna dell'aria sia sufficiente a garantire una piattaforma di gioco salda e affidabile;
- Non ci siano parti elettriche esposte o cavi usurati;
- Spine, prese, interruttori, ecc. non siano danneggiati;
- Il tubo di collegamento e il gonfiatore siano saldamente collegati fra loro;
- Il gonfiatore sia ubicato in un luogo sicuro e le sue griglie di protezione siano intatte.

L'attrezzatura non deve essere utilizzata dal pubblico prima che eventuali difetti identificati durante l'ispezione di routine siano stati eliminati.

	Manuale d'istruzione HAPPY KIDS BOUNCE	6 CONFORMITÀ
	GOLDEN GAMES Via Montali, 384 Longiano (FC) ITALY	

5.2. Manutenzione

Si deve evitare di effettuare riparazioni mentre l'attrezzatura è in funzione.

5.2.1 Manutenzione di routine

Misure preventive per mantenere i livelli di sicurezza e prestazioni. Tali misure includono:

- Pulizia del gonfiabile;
- Rimozione di detriti e contaminanti;
- Controllo della ruggine sul gonfiatore;
- Pulizia dei filtri del gonfiatore.

5.2.2 Manutenzione correttiva

Nel caso in cui al gonfiabile vengano apportati danni strutturali (ad esempio tagli o scuciture), è necessaria la manutenzione correttiva per correggere i difetti e ristabilire i necessari livelli di sicurezza. Tali misure includono:

- Sostituzione di parti usurate o difettose;
- Riparazione di fessure o cuciture danneggiate;
- Riparazione di fori e tagli;
- Riparazione o sostituzione di componenti strutturali difettosi;

La manutenzione correttiva può essere eseguita da Golden Games o da un'altra ditta competente. Nel caso venga effettuata da un'altra ditta, Golden Games deve sempre essere informata delle modifiche apportate al gonfiabile.

5.3. Modifiche

Le modifiche di parti dell'attrezzatura che potrebbero influire sulla sua sicurezza essenziale devono essere eseguite solo dopo aver consultato il fornitore/produttore o una persona competente.



Non utilizzare il gonfiabile se sono presenti parti strutturali e/o cuciture danneggiate o la struttura risulta instabile e pericolosa.

	Manuale d'istruzione HAPPY KIDS BOUNCE	6 CONFORMITÀ
	GOLDEN GAMES Via Montali, 384 Longiano (FC) ITALY	

6.CONFORMITÀ

Il prodotto HAPPY KIDS BOUNCE della gamma **GONFIABILI** di **GOLDEN GAMES** è realizzato in accordo con i requisiti di legge in termini di sicurezza, imposti dalle direttive comunitarie in base alla conformità a standard tecnici pertinenti. Il prodotto dal punto di vista legislativo può essere considerato composto da due unità:

1. Il gonfiabile;
2. Il soffiatore;

Quanto di seguito dichiarato è garantito dalla firma del responsabile legale della ditta **GOLDEN GAMES**, firma riportata a pagina 2 di questo manuale d'istruzioni.

6.1 Gonfiabile

Il gonfiabile è **conforme alla direttiva comunitaria EN 14960/2006** *Inflatables Play Equipment Safety Requirements Methods* in quanto risulta essere conforme alle seguenti norme tecniche:

- **UNI EN 71-3** – Sicurezza dei giocattoli – Migrazione di alcuni elementi.
- **UNI EN 1177** – Rivestimenti di superfici di aree da gioco ad assorbimento di impatto – Requisiti di sicurezza e metodi di prova
- **CEI EN 60529** – Grado di protezione degli involucri (Codice IP)
- **UNI EN ISO 1421 : 1998** – Supporti tessili rivestiti di gomma o materie plastiche – Determinazione della resistenza a rottura e dall'allungamento a rottura.
- **UNI EN ISO 2307** – Corde di fibra – Determinazione di alcune proprietà fisiche e meccaniche.
- **UNI EN ISO 2411 : 2000**– Supporti tessili rivestimenti di gomma o materie plastiche – Determinazione dell'adesione del rivestimento.
- **UNI EN ISO 9554**– Corde di fibra – Specifiche generali.
- **UNI CEI EN ISO/IEC 17025** – Requisiti generali per la competenza dei laboratori di prova e di taratura.

	Manuale d'istruzione HAPPY KIDS BOUNCE	6 CONFORMITÀ
	GOLDEN GAMES Via Montali, 384 Longiano (FC) ITALY	

6.2 Soffiatore

Il presente Gioco Gonfiabile ha in dotazione il seguente motore:

Marca: **GIBBONS**

Potenza: **1,5 HP**

Questo è conforme alle direttive comunitarie EN 14960/2006 in quanto risulta essere conforme alle seguenti norme tecniche:

- **BS 2754:** Construction of electrical equipment for protection against electric shock
- **BS 3456:** (EN 60335)- Specification for safety of household and similar electrical appliances.

Il numero di serie del soffiatore e tutti i dettagli tecnici sono contenuti, oltre che sull'imballo dello stesso, nell'allegato "Libretto di Uso e Manutenzione".

	Manuale d'istruzione	
	HAPPY KIDS BOUNCE	7 ALLEGATI
GOLDEN GAMES Via Montali, 384 Longiano (FC) ITALY		

7.ALLEGATI



**ISTITUTO
GIORDANO**



Istituto Giordano Sp.A.
Via Rossini, 2 - 47814 Bellaria-Igea Marina (RN) - Italy
Tel. +39 0541 343030 - Fax +39 0541 345540
istitutogiordano@giordano.it - www.giordano.it
Cod. Fisc./P.Iva 00 549 540 409 - Cap. Soc. € 1.500.000 i.v.
R.E.A. c/o C.C.L.A.A. (RN) 156766
Registro Imprese di Rimini n.00 549 540 409
Organismo Europeo notificato n.0407
Accreditamenti: SINCERT (057A e 082B) - SIT (20)

Laboratorio autorizzato dal Ministero dell'Interno con codice n. RN01RF01 del 13/05/2010 (G.U. n. 126 del 01/06/2010)

RICONOSCIMENTI DA MINISTERI ITALIANI:

- Legge 1086/71 con D.M. 27/11/82 n. 28913 "Prove sui materiali da costruzione".
- Decreto 21/07/95 "Certificazione CE per le reti da diemto".
- D.M. 04/03/94 "Certificazione CEE sulle rocce".
- Nota n. 75/180 del 18/12/99 "Certificazione CEE per gli apparecchi a gas".
- D.M. 05/07/99 "Certificazione CEE in materia di recipienti sottoposti a pressione".
- D.M. 08/07/93 "Certificazione CEE concernente la sicurezza dei giocattoli".
- Incaschi di verifica della sicurezza e conformità dei prodotti nell'ambito della sorveglianza del mercato e titoli del consumatore.
- D.M. 02/04/98 "Ritiro di attestazioni di conformità delle marmitte e dei presidi esigibili dai componenti degli edifici e degli impianti".
- Legge 810/94 e D.M. 25/05/95 con autorizzazione del 21/03/98 "Prove di resistenza al fuoco invecchiata D.M. 26/06/94".
- Legge 810/94 e D.M. 26/05/95 con autorizzazione del 03/07/99 "Prove di resistenza al fuoco secondo Circolare n. 7 del 05/04/91 norme CNVVF/02 UNI 9724".
- Legge 618/94 e D.M. 20/03/95 con autorizzazione del 08/03/96 "Prove di resistenza al fuoco ai sensi del D.M. 21/05/94 e del D.M. 16/02/97".
- Legge 40/01 con D.M. 09/10/95 "Trasmissione nell'aria dei materiali invecchiati a seguito di ricerche di autorità applicative a favore delle piccole e medie imprese".
- Protocollo n. 110 del 27/03/97 "Iniziativa alla Scuola Nazionale Analitica Nazionale delle ricerche con codice M.E.04001919".
- Decreto 24/05/02 "Certificazione CE di rispondenza alla conformità delle attrezzature a pressione".
- Decreto 13/12/04 "Certificazione di conformità di attrezzature a pressione inaccoppiabili".
- Decreto 14/02/02 "Certificazione CE di conformità in materia di gestione analitica ambientale per il monitor e abbattimento".
- Decreto 05/02/03 "Esecuzione delle procedure di calibrazione delle conformità del sopraccarico max/min".
- Decreto 17/03/04 "Certificazione CE sugli accessori e componenti di sicurezza".
- Nota per le attività di certificazione della conformità alle norme armonizzate della Direttiva 89/105/CE sui prodotti da costruzione.
- Decreto 20/01/05 "Verifiche di prova su dispositivi medici".
- D.Lgs. 02/02/07 n. 22 "Certificazione ai sensi della Direttiva 2004/22/CE (IMD) di conformità per energia elettrica di sistemi alternativi (e.g.) a motore e ibrido e di sistemi volumetrici di gas a compressione".
- Decreto 14/09/07 "Certificazione CE di dispositivi di protezione individuale".
- Decreto 15/12/07 n. 210 "Certificazione del processo di produzione del esigibile ceramico analizzato con processo industrializzato".

RICONOSCIMENTI DA ENTI TERZI:

- SINCERT: Accreditementi n. 057A del 19/02/00 "Organismo di certificazione di sistemi di gestione per la qualità" n. n. 10291 del 12/04/05 "Organismo di certificazione di prodotti".
- SFT Accreditemento Conveo n. 20 (Bellaria - Peretola) per procedure metrologiche ed analitiche.
- ICM: "Prove di laboratorio nel ambito degli accenti di Certificazione di Prodotto".
- IMD: "Prove di laboratorio nell'ambito degli accenti di Certificazione di Prodotto per (tutte le norme)".
- UNCSAAL: Riconoscimento del 05/01/95 "Laboratorio per le prove di certificazione UNCSAAL su saponi e tensioattivi cationici".
- REMARE: per alcuni termini "Misura di conduttività termica per materiali isolanti".
- IPT: "Prove di laboratorio e certificazione in alcuni nell'ambito degli accenti di Certificazione di Prodotto per pneu, pneu, pneu, chiodi, chiodi, chiodi (anticorrosione) e saponi".
- EFG: "Prove di laboratorio su cassette e altri mezzi di qualità".
- AENOR: "Valutazione della conformità ai fini della marcatura CE per alcuni prodotti invecchiati della direttiva prodotti da costruzione".
- VIT - Pirelli: "Valutazione della conformità ai fini della marcatura CE per alcuni prodotti invecchiati della direttiva prodotti da costruzione".
- C.C.I.A.A. Rimini: 28/01/04 "Verifica periodica dell'attestato metrologico di strumenti metrologici in materia di commercio".
- FBI/MSF - Solvima: "Laboratorio di riferimento per le prove di resistenza al fuoco di componenti edilizi".

CERTIFICATO DI PROVA N. 276980/RF5616

Pratica n. 50969

emesso ai sensi dell'art. 8 del decreto del Ministero dell'Interno del 26 giugno 1984 concernente "Classificazione di reazione al fuoco ed omologazione dei materiali ai fini della prevenzione incendi" (Supplemento Ordinario alla Gazzetta Ufficiale n. 234 del 25 agosto 1984) modificato con decreto del Ministero dell'Interno del 03 settembre 2001 (G.U. n. 242 del 17 ottobre 2001).

Visto l'esito degli accertamenti effettuati si certifica che all' **elemento strutturale** prodotto da: **GOLDEN GAMES S.r.l. - Via Montali, 384 - 47020 LONGIANO (FC) - Italia;**

denominato: PVC INFLAMAT 610N CBS CFR;

impiegato come: struttura pressostatica;

posto in opera: sospeso, suscettibile di prendere fuoco su entrambe le facce;

è attribuita, in conformità alla norma UNI 9177, la

CLASSE DI REAZIONE AL FUOCO

2 (due)

Il presente certificato è valido unicamente per la campionatura sottoposta a prova.

Bellaria-Igea Marina - Italia, 14/12/2010

Il Direttore del Laboratorio
di Reazione al Fuoco
(Dott. Gian Luigi Buffoni)



Il Presidente o
l'Amministratore Delegato

Dott. Ing. Vincenzo Iommi



CLAUSOLE:

Il presente documento di prova è valido solo se è stato firmato dal cliente e dalla società di certificazione. Il presente documento non può essere riprodotto parzialmente, senza autorizzazione scritta dall'Istituto Giordano.

Comp. PM

Revis. *AS*

Il presente certificato di prova è composto da n. 1 foglio ed è integrato da n. 1 allegato con i risultati di prova e dalla documentazione tecnica del produttore.

Foglio
n. 1 di 1



ISTITUTO
GIORDANO

ISTITUTO GIORDANO S.p.A. - Laboratorio di Reazione al Fuoco - Codice n. RN01RF01								
RAPPORTO DI PROVA n. 276980/RF5616					PRATICA n. 50969			
elemento strutturale					Denominazione commerciale: PVC INFLAMAT 610N CBS CFR			
D.M. 26/06/1984 modificato con D.M. 03/09/2001 - METODO DI PROVA: UNI 8456								
Descrizione:		tessuto in poliestere spalmato su ambo le facce da pvc; peso 610 g/m ²						
Posizione:		verticale, senza supporto incombustibile						
Risoluzioni applicate:		//						
Preparazione:		UNI 9176 (gennaio 1998) - metodo "D"						
Provetta [n.]	Tempo di post-combustione		Tempo di post-incandescenza		Zona danneggiata		Gocciolamento	
	[s]	[livello]	[s]	[livello]	[mm]	[livello]	[rilevazione]	[livello]
1	0	1	0	1	60	1	assente	1
2	2	1	0	1	56	1	assente	1
3	1	1	0	1	59	1	assente	1
4	2	1	0	1	62	1	assente	1
5	0	1	0	1	57	1	assente	1
6	3	1	0	1	61	1	assente	1
7	0	1	0	1	59	1	assente	1
8	2	1	0	1	60	1	assente	1
9	1	1	0	1	57	1	assente	1
10	2	1	0	1	55	1	assente	1

Parametri	Livello attribuito	CATEGORIA I
Tempo di post-combustione	1	
Tempo di post-incandescenza	1	
Zona danneggiata	1	
Gocciolamento	1	
Note:	//	
Data:	06/12/2010	



